

РЕДМОНД

Триммер
HT4801



РУКОВОДСТВО ПО ЭКСПЛУАТАЦИИ
ГАРАНТИЙНЫЙ ТАЛОН

RUS 5
KAZ 11



Товар сертифицирован в соответствии с Федеральным законом «О техническом регулировании» и соответствует требованиям Технического регламента Таможенного союза ТР ТС 004/2011 «О безопасности низковольтного оборудования», Технического регламента Таможенного союза ТР ТС 020/2011 «Электромагнитная совместимость технических средств», Технического регламента Евразийского экономического союза «Об ограничении применения опасных веществ в изделиях электротехники и радиоэлектроники» ТР ЕАЭС 037/2016.

Изготовитель: «Чжухай ИнгЧжи Сервис кампани Лимитед», 51900, 100 Хуа Вей Роуд, Чиянь Шань, Сян Чжоу Дистрикт, Чжухай Сити, Китай.

Импортер в России: ООО «ИЛОТ», 198099, г. Санкт-Петербург, ул. Промышленная, д. 38, к. 2, лит. А.

Importer (EU): SIA "SPILVA TRADING", Edoles iela 5, Riga, Latvia, LV1055.

© РЕДМОНД. Все права защищены. 2024

Воспроизведение, передача, распространение, перевод или другая переработка данного документа или любой его части без предварительного письменного разрешения правообладателя запрещены.

СОДЕРЖАНИЕ

МЕРЫ БЕЗОПАСНОСТИ.....	5
Технические характеристики.....	7
Комплектация.....	7
Устройство модели.....	7
I. ПЕРЕД НАЧАЛОМ ИСПОЛЬЗОВАНИЯ.....	8
II. ЭКСПЛУАТАЦИЯ ПРИБОРА.....	8
Зарядка аккумулятора.....	8
Использование.....	8
Функция Travel Lock.....	8
III. УХОД ЗА ПРИБОРОМ.....	8
Хранение и транспортировка.....	9
IV. ПЕРЕД ОБРАЩЕНИЕМ В СЕРВИС-ЦЕНТР.....	9
V. ГАРАНТИЙНЫЕ ОБЯЗАТЕЛЬСТВА.....	9
УСЛОВИЯ ГАРАНТИЙНОГО ОБСЛУЖИВАНИЯ.....	10

A1

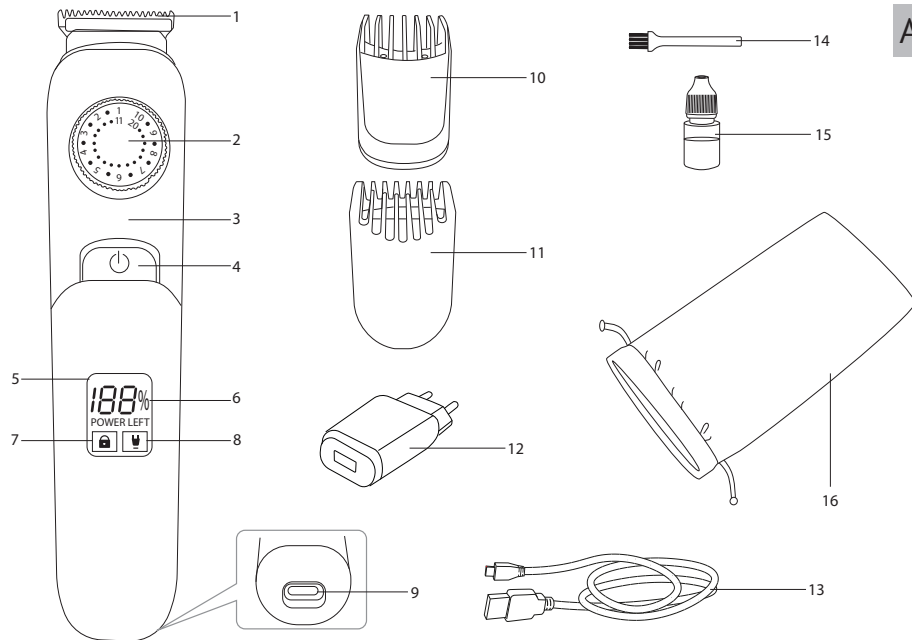

A2

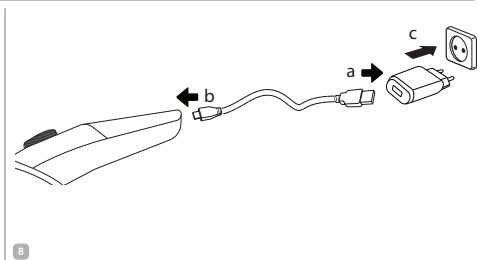
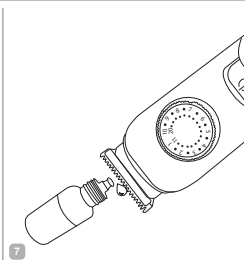
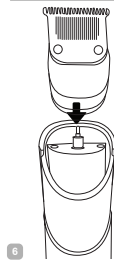
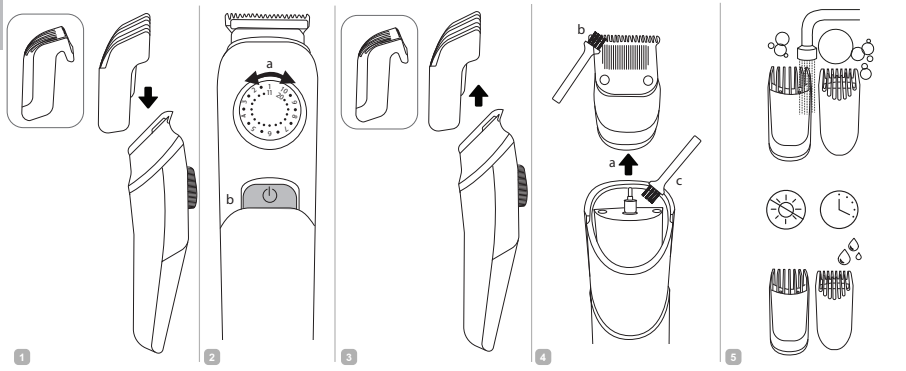

УВАЖАЕМЫЙ ПОКУПАТЕЛЬ!

Благодарим вас за то, что отдали предпочтение бытовой технике РЕДМОНД.

РЕДМОНД — это качество, надежность и неизменно внимательное отношение к потребностям клиентов. Надеемся, что вам понравится продукция компании и вы также будете выбирать наши изделия в будущем.

Триммер HT4801 — это современное устройство для ухода за волосами в домашних условиях.

Хотите узнать больше? Посетите наш сайт www.redmond.company.

Здесь вы найдете самую актуальную информацию о предлагаемой технике и ожидаемых новинках, сможете получить консультацию онлайн, а также заказать продукцию РЕДМОНД и оригинальные аксессуары к ней в нашем интернет-магазине.

Служба поддержки пользователей РЕДМОНД в России: 8-800-600-90-21 (звонок по России бесплатный).



Прежде чем использовать данное изделие, внимательно прочитайте руководство по эксплуатации и сохраните его в качестве справочника. Правильное использование прибора значительно продлит срок его службы.

Меры безопасности и инструкции, содержащиеся в данном руководстве, не охватывают все возможные ситуации, которые могут возникнуть в процессе эксплуатации прибора. При работе с устройством пользователь должен руководствоваться здравым смыслом, быть осторожным и внимательным.

МЕРЫ БЕЗОПАСНОСТИ

- Производитель не несет ответственности за повреждения, вызванные несоблюдением техники безопасности и правил эксплуатации изделия.
- Данный электроприбор предназначен для использования в бытовых условиях и может применяться в квартирах, загородных домах или в других подобных условиях промышленной эксплуатации. Промышленное или любое другое нецелевое использование устройства будет считаться нарушением условий надлежащей эксплуатации изделия. В этом случае производитель не несет ответственности за возможные последствия.
- Перед подключением устройства к электросети проверьте, совпадает ли ее напряжение с номинальным напряжением питания прибора (см. технические характеристики или заводскую табличку изделия).
- Разрешается использовать прибор только с адаптером, входящим в комплект поставки.

- Используйте удлинитель, рассчитанный на потребляемую мощность прибора: несоответствие параметров может привести к короткому замыканию или возгоранию кабеля.
 - Отключайте прибор от электросети во время его очистки. Извлекайте адаптер сухими руками, удерживая его за корпус, а не за провод.
 - Перед очисткой прибора убедитесь, что он отключен и заблокирован. Строго следуйте инструкциям по очистке прибора.
 - Используйте прибор только по назначению. Использование прибора в целях, отличающихся от указанных в данном руководстве, является нарушением правил эксплуатации.
 - Не протягивайте кабель USB-C в дверных проемах или вблизи источников тепла. Следите за тем, чтобы кабель не перекручивался и не перегибался, не соприкасался с острыми предметами, углами и кромками мебели.
- STOP** *ПОМНИТЕ: случайное повреждение кабеля USB-C может привести к неполадкам, которые не соответствуют условиям гарантии, а также к поражению электротоком.*
- Не пользуйтесь прибором при воспалениях кожи.
 - Не стригите прибором животных.
 - Для предотвращения риска травм или материального ущерба перед помещением на любую поверхность всегда отключайте устройство.
 - Не оставляйте включенный прибор без присмотра.
 - Запрещена эксплуатация прибора на открытом воздухе: попадание влаги или посторонних предметов внутрь корпуса устройства может привести к его серьезным повреждениям.
 - Не рекомендуется погружать корпус прибора на продолжительное время в воду или другие жидкости. Перед подсоединением к зарядному устройству убедитесь, что прибор абсолютно сухой.
- STOP** *ЗАПРЕЩАЕТСЯ заряжать прибор вблизи наполненных водой емкостей (ванны, раковины и др.). Не мочите адаптер и кабель USB-C, храните их вдали от воды.*
- Прибор не предназначен для использования лицами (включая детей) с пониженными физическими, психическими или умственными способностями или при отсутствии у них опыта или знаний, если они не находятся под

контролем или не проинструктированы об использовании данного прибора лицом, ответственным за их безопасность. Дети должны находиться под присмотром для недопущения игры с прибором.

- Запрещены самостоятельный ремонт прибора или внесение изменений в его конструкцию. Ремонт прибора должен производиться исключительно специалистом авторизованного сервис-центра. Непрофессионально выполненная работа может привести к поломке прибора, травмам и повреждению имущества.

STOP

ВНИМАНИЕ! *Запрещено использование прибора при любых неисправностях.*

Технические характеристики

Модель.....	HT4801
Аккумулятор	Li-ion 3,7 В ⁻⁻⁻ , 800 мА·ч
Входное напряжение	100–240 В~, 50–60 Гц, 0,2 А
Выходное напряжение	5 В ⁻⁻⁻ , 800 мА
Защита от поражения электротоком	класс II
Материал корпуса	пластик
Материал ножей	сталь
Установка длины волос	1–20 мм, с шагом 0,5 мм
Время непрерывной работы от аккумулятора	до 2 часов
Время полной зарядки аккумулятора	1,5 часа
Дисплей.....	светодиодный
Степень влагозащитенности.....	IPX7
Функция Travel Lock.....	есть
Габаритные размеры (Ш × В × Г).....	169 × 42 × 39 мм
Вес нетто.....	240 г
Длина кабеля USB-C	0,95 м

Комплектация

Триммер.....	1 шт.
Насадка	2 шт.
Сетевой адаптер.....	1 шт.
Кабель USB-C	1 шт.
Щеточка для очистки	1 шт.
Смазочное масло	1 шт.
Дорожный чехол.....	1 шт.
Руководство по эксплуатации / гарантийный талон.....	1 шт.

Производитель имеет право на внесение изменений в дизайн, комплектацию, а также в технические характеристики изделия в ходе совершенствования своей продукции без дополнительного уведомления об этих изменениях. В технических характеристиках допускается погрешность ±10%.

Устройство модели (схема А1, стр. 3)

- | | |
|--|--|
| 1. Ножи | 7. Индикатор блокировки |
| 2. Регулятор длины стрижки | 8. Индикатор подключения к электросети |
| 3. Корпус прибора | 9. Разъем для подключения кабеля USB-C |
| 4. Кнопка  – включение/выключение прибора | 10. Короткая насадка |
| 5. Дисплей | 11. Длинная насадка |
| 6. Индикатор уровня заряда | |

12. Сетевой адаптер
13. Кабель USB-C
14. Щеточка для очистки
15. Смазочное масло
16. Дорожный чехол

I. ПЕРЕД НАЧАЛОМ ИСПОЛЬЗОВАНИЯ

Аккуратно достаньте изделие и его комплектующие из коробки. Удалите все упаковочные материалы и рекламные наклейки.

 **Обязательно сохраните на месте предупреждающие наклейки (при наличии) и табличку с серийным номером изделия на корпусе!**

После транспортировки или хранения при низких температурах необходимо выдержать прибор при комнатной температуре не менее 2 часов перед включением.

Полностью размотайте электрошнур сетевого адаптера. Протрите корпус изделия влажной тканью и дайте ему просохнуть.

II. ЭКСПЛУАТАЦИЯ ПРИБОРА

Зарядка аккумулятора

Перед началом использования прибора следует полностью зарядить аккумулятор. Для этого подключите прибор к электросети с помощью адаптера, загорится индикатор . Процесс зарядки аккумулятора будет отображаться на индикаторе уровня заряда. Время полной зарядки аккумулятора составляет 1,5 часа. Когда аккумулятор полностью зарядится, на индикаторе уровня заряда отобразится значение «100%», прибор готов к использованию.

 **Перед первым использованием рекомендуется полностью заряжать аккумулятор для продления срока его службы.**

 **Сначала подключайте адаптер к прибору, затем – к электросети.**



Использование

1. В зависимости от желаемой длины стрижки выберите одну из двух насадок и установите ее на прибор. С помощью регулятора установите один из уровней длины стрижки: от 1 до 10 мм – при выборе короткой насадки, от 11 до 20 мм – при выборе длинной насадки. Для достижения длины менее 1 мм используйте прибор без насадки.





 **Используйте прибор только с насадками, входящими в комплект. Не пользуйтесь прибором с поврежденной насадкой или одним из зубцов – это может привести к травме.**

2. Прибор можно использовать как с подключенным к сети адаптером, так и в беспроводном режиме. Для использования в беспроводном режиме зарядите аккумулятор (см. раздел «Зарядка аккумулятора»).

 **Для продления срока службы аккумулятора рекомендуется не пользоваться прибором, пока он подключен к электросети.**



3. Для включения прибора нажмите кнопку , на некоторое время загорится вся индикация дисплея, затем дисплей перейдет в режим отображения текущего уровня заряда.
4. По окончании работы нажмите кнопку , индикация дисплея погаснет. Проведите очистку прибора согласно разделу «Уход за прибором».

Функция Travel Lock

Для защиты от случайного включения в приборе предусмотрена возможность блокировки кнопки . Для этого нажмите и удерживайте кнопку , пока индикатор  несколько раз не мигнет на дисплее. Теперь при нажатии на кнопку  прибор не включится, на дисплее несколько раз мигнет индикатор .

Для отключения блокировки повторно нажмите и удерживайте кнопку , пока прибор не включится.

III. УХОД ЗА ПРИБОРОМ

 **Перед очисткой прибора убедитесь, что прибор отключен от электросети, а кнопка  заблокирована! Очищайте прибор после каждого использования.**

 **ВНИМАНИЕ! Не рекомендуется погружать корпус прибора на продолжительное время в воду или другие жидкости.**

ЗАПРЕЩАЕТСЯ использование при очистке прибора грубых салфеток или зубок, абразивных паст. Также недопустимо использование любых химически агрессивных веществ.

Для очистки корпуса прибора пользуйтесь сухой мягкой тканью. Насадка может быть очищена в проточной воде. Для этого сначала снимите ее с корпуса прибора, слегка потянув. Тщательно просушите перед повторным использованием!

Чтобы очистить ножи, снимите их с корпуса прибора, как показано на схеме [A.2](#), стр. 4. Для очистки используйте щеточку, входящую в комплект. Добавьте пару капель смазочного масла в пространство между ножами.

 **Перед тем как снять ножи обязательно заблокируйте кнопку  (см. раздел «Функция Travel Lock»).**

Хранение и транспортировка

Перед хранением и повторной эксплуатацией очистите и полностью просушите все части прибора. Храните прибор в сухом вентилируемом месте вдали от нагревательных приборов и попадания прямых солнечных лучей.

При транспортировке и хранении запрещается подвергать прибор механическим воздействиям, которые могут привести к повреждению прибора и/или нарушению целостности упаковки. Рекомендуется блокировать кнопку .

Необходимо беречь упаковку прибора от попадания воды и других жидкостей.

IV. ПЕРЕД ОБРАЩЕНИЕМ В СЕРВИС-ЦЕНТР

Неисправность	Возможная причина	Способ устранения
Прибор не включается	Аккумулятор прибора разряжен	Полностью зарядите аккумулятор (см. раздел «Зарядка аккумулятора») Используйте прибор с подключенным сетевым адаптером
Аккумулятор прибора не заряжается	Сетевой адаптер прибора не подключен к электросети Отсутствует напряжение в электросети или розетка неисправна	Проверьте правильность подключения сетевого адаптера Проверьте наличие напряжения в электросети или подключите прибор к исправной розетке
Ножи не двигаются	Недостаточно масла между ножами или ножи прибора засорены волосами	Очистите и смажьте ножи, как показано на схеме  , стр. 4
Прибор вырывает волосы	На некоторые части прибора было нанесено защитное покрытие	Посторонний запах исчезнет через некоторое время
Во время работы прибора появился посторонний запах	Прибор сильно нагревается во время работы	Сократите время непрерывной работы прибора



В случае если неисправность устранить не удалось, обратитесь в авторизованный сервисный центр.

Запчасти для постгарантийного ремонта можно найти на сайте <https://redmondsale.com>.

V. ГАРАНТИЙНЫЕ ОБЯЗАТЕЛЬСТВА

Гарантийный талон находится в конце руководства по эксплуатации!

На данное изделие предоставляется гарантия сроком на 12 месяцев с момента его приобретения. В течение гарантийного периода изготовитель обязуется устранить путем ремонта, замены деталей или замены всего изделия любые заводские дефекты. Гарантия вступает в силу только в том случае, если дата покупки подтверждена печатью магазина и подписью продавца на оригинальном гарантийном талоне. Настоящая гарантия признается лишив в том случае, если изделие применялось в соответствии с руководством по эксплуатации, не ремонтировалось, не разбиралось и не было повреждено в результате неправильного обращения с ним, а также сохранена полная комплектность изделия. Данная гарантия не распространяется на естественный износ изделия и расходные материалы (смазочное масло и т.д.).

Срок службы изделия и срок действия гарантийных обязательств на него исчисляются со дня продажи или с даты изготовления изделия (в случае, если дату продажи определить невозможно).

Дату изготовления прибора можно найти в серийном номере, расположенном на идентификационной наклейке на корпусе изделия. Серийный номер состоит из 13 знаков. 4-й и 5-й знаки обозначают месяц, 6-й и 7-й – год выпуска устройства.

0	0	0	1	1	2	2	3	3	3	3	3	3
---	---	---	---	---	---	---	---	---	---	---	---	---

1 – месяц производства (01 – январь, 02 – февраль... 12 – декабрь)

2 – год производства (21 – 2021 г., 22 – 2022 г... 30 – 2030 г.)

3 – серийный номер модели

Установленный производителем срок службы прибора составляет 3 года со дня его приобретения при условии, что эксплуатация изделия производится в соответствии с данным руководством и применимыми техническими стандартами.



Упаковку, руководство пользователя, а также сам прибор необходимо утилизировать в соответствии с местной программой по переработке отходов. После окончания срока службы не выбрасывайте прибор вместе с бытовыми отходами. Передайте его в специализированный пункт для дальнейшей утилизации. Проявите заботу об окружающей среде. Отходы, образующиеся при утилизации изделий, подлежат обязательному сбору с последующей утилизацией в установленном порядке и в соответствии с действующими требованиями и нормами отраслевой нормативной документации, в том числе в соответствии с СанПиН 2.1.7.1322-03 «Гигиенические требования к размещению и обезвреживанию отходов производства и потребления».

УСЛОВИЯ ГАРАНТИЙНОГО ОБСЛУЖИВАНИЯ

Данная программа несет гарантийные обязательства в течение 12 месяцев со дня продажи товара или с даты изготовления изделия (в случае, если дату продажи определить невозможно). Дату изготовления прибора можно найти в серийном номере, расположенном на идентификационной наклейке на корпусе изделия. Серийный номер состоит из 13 знаков. 4-й и 5-й знаки обозначают месяц, 6-й и 7-й – год выпуска устройства. Сроки действительны только при соблюдении клиентом условий гарантийного обслуживания. Настоящая гарантия не распространяется на изделия, используемые в промышленных и/или коммерческих целях.

При продаже проследите, чтобы продавец правильно заполнил гарантийный талон, указал серийный номер аппарата, дату продажи, поставил печать, а также подпись продавца.

Проверьте изделие, комплектность, техническое состояние, ознакомьтесь с условиями гарантии и поставьте свою подпись.

Не допускается вносить изменения, стирать или переписывать данные, указанные в гарантийном талоне.

Гарантия не распространяется на изделия с повреждениями, вызванными:

- неправильной эксплуатацией, небрежным обращением, неправильным подключением, несоблюдением прилагаемого руководства;
- механическими, тепловыми и иными повреждениями, возникшими по причине неправильной эксплуатации, небрежного отношения или несчастного случая;
- несвоевременной очистки фильтров, пылесборников и других частей и аксессуаров, требующих периодической очистки и замены;
- попаданием внутрь посторонних предметов, жидкостей, насекомых, грызунов и т.д.;

- повреждением электрических шнуров;
 - подключением в сеть с напряжением, отличным от указанного в правилах эксплуатации на данное изделие, или с несоответствием стандартным параметрам питающей сети;
 - некавалифицированным ремонтом и другими вмешательствами, повлекшими изменения конструкции изделия;
 - действиями непреодолимой силы (пожар, наводнение, молния и др.);
 - воздействием высоких внешних температур на нетермостойкие части изделия;
 - изменением, удалением или неразборчиво напечатанным серийным номером.
- Гарантия не распространяется на узлы, механизмы и аксессуары, имеющие естественный срок износа (щетки для пылесосов, металлические чаши мультиварок и формы для выпекания с антипригарными покрытиями, сетки-ножи для соковыжималок, ножи, мешки-пылесборники, сменные фильтры, шампуни, жидкости и т.д.), а также аккумуляторные источники питания и батареи питания. В соответствии с руководством по эксплуатации под действие гарантии не подпадают работы по периодическому обслуживанию прибора.

Информацию о наличии сервисных центров в вашем регионе и стране можно уточнить на сайте: www.redmond.company/services.

Служба поддержки пользователей в России и Республике Беларусь : тел. 8-800-600-90-21 (звонок по России бесплатный).

Адрес организации, уполномоченной на принятие претензий от покупателей и производящей ремонт и техническое обслуживание товара: 195027, Россия, г. Санкт-Петербург, ул. Шенетовская, д. 1, 000 «Ра сервис». Тел.: 8(812)313-73-41.



Если вы не получили требуемое качество обслуживания в сервисе (установленные требованиями Закона о защите прав потребителей сроки на устранение неисправностей по гарантии превышены, отсутствуют запасные части, некачественно выполнен ремонт и т.д.), – обращайтесь в головной сервисный центр по телефону 8-800-600-90-41 или заполните форму на официальном сайте <http://redmond.company/ru/support/rate.php>. Благодаря обратной связи мы исправим возникающие недочеты, чтобы сервис был качественным, своевременным и удобным. Спасибо за вашу помощь.



Пайдаланар алдында пайдалану бойынша нұсқаулықты мұқият оқып шығыңыз да, оны анықтамалық ретінде сақтап қойыңыз. Аспапты дұрыс пайдалану оның қызметінің мерзімін ұзартады.

Бұл нұсқаулықтағы қауіпсіздік шаралары мен нұсқаулар құралды қолдану кезінде туындауы мүмкін барлық жағдайларды қамтымайды. Бұл құрылғымен жұмыс кезінде қолданушы ақылға сүйеніп, абай әрі мұқият болуы тиіс.

САҚТАНУ ШАРАЛАРЫ

- Өндіруші қауіпсіздік техникасының талаптарын және бұйымды пайдалану ережелерін сақтамаудан туындаған зақымдар үшін жауап бермейді.
- Бұл электр аспап тұрмыстық жағдайларда қолданарналған құрылғы болып табылады және пәтерлерде, қала сыртындағы үйлерде немесе өнеркәсіптік емес пайдаланудың басқа жағдайларында қолданыла алады. Құрылғыны өнеркәсіптік немесе кез келген басқа мақсатсыз пайдалану бұйымды дұрыс пайдалану шарттарын бұзу болып табылады. Бұл жағдайда өндіруші ықтимал салдарлар үшін жауап бермейді.
- Құрылғыны электр желісіне қосар алдында оның кернеуі аспаптың номиналды кернеуіне сәйкес келетінін тексеріңіз (бұйымның техникалық сипаттамалары немесе зауыттық кестесін қараңыз).
- Аспапты жеткізу жиынтығына кіретін, адаптермен ғана қолдануға рұқсат етіледі.

- Аспаптың тұтынатын қуатына есептелген ұзартқыш қолданыңыз: параметрлердің сәйкессіздігі қысқа тұйықталуға немесе кабельдің жануына әкеліп соқтыруы мүмкін.
- Пайдаланудағы үзілістер кезінде, сонымен қатар тазалау кезінде аспапты электр желісінен өшіріп отырыңыз. Адаптері емес, штепсерден ұстап тұрып, құрғақ қолмен алыңыз.
- Аспапты тазалаудың алдында ол электр желіден ажыратылғанына жеткізіңіз. Аспапты тазалау бойынша нұсқаулықтарды қатаң ұстаныңыз.
- USB-C кабелі есік немесе жылу көзіне жақын жерде тартпаңыз. USB-C кабелі үшкір заттарға, жиһаздың бұрыштары мен жиектеріне тиіп тұрмауын қадағалаңыз.

STOP

ЕСТЕ САҚТАҢЫЗ: USB-C кабелін кездейсоқ зақымдасаңыз, кепілдік шарттарына сәйкес келмейтін ақауларға, сонымен қатар электр тоғының соғуына әкеліп соқтыруы мүмкін.

- Тері бөріткенде мәшіңкені пайдаланбаңыз.
- Құрылғыны жануарларды күту үшін пайдаланбаңыз.
- Жарақаттар немесе материалдық зиян қауіп-қатерін болдырмау үшін құрылғыны кез келген бетке орнатар алдында ажыратыңыз.

- Қараусыз қосылған құралды қалдырмаңыздар.
 - Аспапты ашық ауада пайдалануға тыйым салынады: құрылғы корпусының ішіне су немесе бөгде заттардың түсуі оны қатты зақымдауы мүмкін.
 - Құралды сумен толтырылған ыдыстардың (ванна, шұңғылша және т. б.) жанында қолдануға, құралдың корпусын суға батыруға немесе оны су ағынының астына орналастыруға, сондай-ақ құралды ылғалдылығы жоғары үй-жайларда пайдалануға тыйым салынады.
- STOP** Құралдың сумен жанасуына жол бермеңіз. Бұл электр тогымен зақымдалуға әкелуі мүмкін!
- Бұл аспап физикалық, жүйке немесе психикалық ауытқулары бар немесе тәжірибесі мен білімі жетіспейтін адамдардың (оның ішінде балалардың) қолдануына арналмаған, мұндай тұлғалар қадағаланып, олардың қауіпсіздігі үшін жауап беретін тұлға осы аспапты қолдануға қатысты нұсқау жасалған жағдайлардан басқа. Балалардың аспаппен, оның жинақтаушыларымен, сонымен қатар зауыттық орамымен ойнауына жол бермеу мақсатында қадағалап отыру қажет. Құрылғыны тазалау және қызмет көрсетуді балалар ересектердің қарауынсыз жасамауы тиіс.
 - Аспапты өздігіңізбен жөндеуге немесе құрылымына өзгеріс енгізуге тыйым салынады. Қызмет көрсету және жөндеу бойынша барлық жұмыстарды авторландырылған сервис-орталық жасауы керек. Біліксіз жасалған жұмыс аспаптың бұзылуына, жарақат пен мүлік зақымдануына әкеліп соқтыруы мүмкін.
- STOP** **НАЗАР АУДАРЫҢЫЗ!** Аспапты кез келген ақауларда пайдалануға тыйым салынады.

Техникалық сипаттамалар

Үлгі	HT4801
Аккумулятор	Li-ion 3,7 В, 800 мА·ч
Кірістік кернеу	100–240 В~, 50–60 Гц, 0,2 А
Шығыстық кернеу	5 В, 800 мА
Электр тоғына ұшыраудан қорғаныс	II дәреже
Корпус материалы	пластик
Пышақтың материалы болат
Шаштық ұзындығын орнату	1–20 мм, с шагом 0,5 мм
Аккумулятордан үзіліссіз жұмыс істеудің уақыты	2 сағатқа дейін
Толық қуаттандыру уақыты	1,5 сағат
Дисплей	жарықдиодты
Ылғалдан қорғаныш деңгейі	IPX7
Travel Lock функциясы	бар
Габаритті көлемі (ені × биіктігі × ұзындығы)	169 × 42 × 39 мм
Нетто салмағы	240 г
USB-C кабелінің ұзындығы	0,95 м

Жинақ

Триммер	1 дана
Саптама	2 дана
Желілік адаптер	1 дана
USB-C кабелі	1 дана
Тазартуға арналған қылшақ	1 дана
Жағармай	1 дана
Саяхат тысқабы	1 дана
Пайдалану жөніндегі нұсқаулық / кепілдік талоны	1 дана

Өндіруші келесі өзгерістер туралы қосымша хабарландырусыз өз өнімдерін жетілдіру барысында дизайнға, жинақталуға, сонымен қатар бұйымның техникалық сипаттамаларына өзгерістер енгізуге құқылы. Техникалық сипаттамаларда ±10% қателікке жол беріледі.

Аспаптың құрылымы (А1) сурет, 3 бет)

1. Пышақтар
2. Шаш қию ұзындығын реттегіш
3. Корпус
4. Батыйрмасы – құралды қосу/ажырату
5. Дисплей

6. Аккумулятор зарядының индикаторы
7. Бұғаттау индикаторы
8. Қуат қосылысының индикаторы
9. USB-C-кабель қосуға арналған ұяшық
10. Қысқа саптама
11. Ұзын саптама
12. Желілік адаптер
13. USB-C кабелі
14. Тазартуға арналған қылшақ
15. Жағармай
16. Саяхат тысқабы

I. ПАЙДАЛАНА БАСТАУ АЛДЫНДА

Бұйымды орамынан шығарып, барлық орау материалдары мен жарнамалық жапсырмаларды алып тастаңыз.



Корпусағы ескертетін жапсырма, жапсырма-көрсеткіш (бар болса) және бұйымның сериялық нөмірі бар кестешені орнында міндетті түрде сақтаңыз!

Тасымалданған немесе төмен температураларда сақтаған соң аспапты қосар алдында кем дегенде 2 сағат бөлме температурасында ұстау қажет.

Айнымалы ток адаптерінің сымын толығымен босатыңыз. Аспап корпусын ылғал матамен сүртiңiз. Шешiмелi бөлшектердi сабынды сумен жуыңыз, аспаптың барлық элементтерiн электр желiге қосар алдында мұқият кептiрiңiз.

II. ҚҰРЫЛҒЫНЫ ПАЙДАЛАНУ**Аккумуляторды зарядтау**

Аспапты пайдаланар алдында аккумулятордың батареясын толықтау қуатсыздандыру қажет. Ол үшін құрылғы адаптердің көмегімен қосыңыз, индикаторы жанады. Аккумуляторды зарядтау процесі заряд деңгейінің индикаторында көрсетілетін болады. Аккумулятордың толық зарядталу уақыты 1,5 сағат. Аккумулятор толық зарядталғанда заряд деңгейінің индикаторында «100%» мәні көрсетіледі, құрылғы пайдалануға дайын.



Алғаш қолданар кезде құрылғының қызмет көрсету мерзімін ұзарту үшін аккумуляторды толығымен зарядтау керек.

 Алдымен адаптерді аспапқа қосыңыз, содан кейін – электр желісіне.

Аспапты пайдалану

1. Шаштың қалаған ұзындығына байланысты екі қосымшаның бірін таңдап, оны аспапқа орнатыңыз. Реттегіш көмегімен шаш қию ұзындығының деңгейлерінің бірін орнатыңыз: 1-ден 10 мм-ге дейін – қысқа саптаманы таңдағанда, 11-ден 20 мм-ге дейін – ұзын саптаманы таңдағанда. 1 мм-ден аз ұзындыққа жету үшін аспапты саптамасыз пайдаланыңыз.



STOP

Аспапты тек қана жиынтыққа кіретін қаптаманы пайдаланыңыз.





- Қаптамасы немесе тістерінің біреуі бүлінген машинканы қолданбаңыз – бұл зақымға әкелуі мүмкін.
2. Аспапты желіге қосылған адаптермен, сонымен қатар сымсыз режимде пайдалануға болады. Сымсыз режимде пайдаланған кезде аккумуляторды зарядтаңыз («Аккумуляторды зарядтау» бөлімін қараңыз).



Батареяның қызмет ету мерзімін ұзарту үшін құрылғыны желіге қосулы кезде пайдаланбау ұсынылады.

3. Аспапты іске қосу үшін  батырмасын басыңыз, барлық дисплей индикаторлары біршама уақыт жанады, содан кейін құрылғы ағымдағы заряд деңгейін көрсететін режимге өтеді.
4. Жұмыс аяқталғаннан кейін  батырмасын басыңыз, индикациясы сөнеді. Құрылғыны «Аспапты күту» тарауының ұсыныстарына сәйкес тазартыңыз.

Travel Lock функциясы

Кездейсоқ қосылудан қорғау үшін, құрылғыда  түймесін бұғаттау мүмкіндігі бар. Ол үшін дисплейде  индикаторы бірнеше рет жыпылықтағанда  түймесін басып, ұстап тұрыңыз. Енді  түймесін басқан кезде, құрылғы қосылмайды, дисплейде  индикаторы бірнеше рет жыпылықтайды.

Бұғаттауды өшіру үшін, аспап қосылғанша  түймесін қайта басып, ұстап тұрыңыз.

III. АСПАПТЫ КҮТУ



Аспапты тазалау алдында құрылғының қуат көзін ажыратылғанына және  түймесі бұғатталуы екеніне көз жеткізіңіз! Аспапты әр пайдаланғаннан кейін тазалаңыз.

STOP

НАЗАР АУДАРЫҢЫЗ! Құрылғы корпусын суға немесе басқа сұйықтықтарға ұзақ уақыт батыру ұсынылмайды.

Құралды тазалау кезінде қатты сүрткіштер немесе губкаларды қолдануға ТЫЙЫМ САЛЫНАДЫ. Сондай-ақ химиялық агрессивті кез келген заттарды қолдануға болмайды.

Құралдың тұрқын матамен сүртіп отырыңыз. Қаптама ағынды суда тазартылуы мүмкін. Бұл үшін ең алдымен оны, сал тартып, аспап корпусынан шешіп алыңыз. Пайдалануды жалғастырмас бұрын барлық бөлшектің толық құрғақ екеніне көз жеткізіңіз!

Пышақтарды тазалау үшін оларды, **A2** сызбасында, 4 бетте көрсетілгендей, аспап корпусынан ағытып шешіп алыңыз. Пышақтарды тазалау үшін жиынтыққа кіретін қылақшты пайдаланыңыз. Пышақтар арасындағы кеңістікке бір-екі тамшы жағармай қосыңыз.

STOP

Пышақты шешіп алудан бұрын,  батырмасын бұғаттауды ұмытпаңыз («Travel Lock функциясы» бөлімін қараңыз).

Сақтау және тасымалдау

Сақтау және қайта пайдаланудың алдында құралдың барлық бөліктерін тазалап, түгел құрғатыңыз. Құралды құрғақ желденетін жерде жылыту аспаптарынан алыс жерге тікелей күн сәулелерден алыс сақтаңыз.

Тасымалдау және сақтау кезінде құралдың зақымдануына және/немесе ораманың бүтіндігіне әкелуі мүмкін құралды механикалық әсерлерге ұшарытуға тыйым салынады.  түймесін бұғаттау ұсынылады.

Құралдың орамасын су мен басқа да сұйықтықтардан сақтау қажет.

IV. СЕРВИС-ОРТАЛЫҚҚА ЖОЛЫҒАР АЛДЫНДА

Ақаулық	Мүмкін болатын себептері	Жою әдістері
Аспап жұмыс істемейді	Аспап аккумуляторының заряды таусылды	Аккумуляторды толығымен зарядтаңыз («Аккумуляторды зарядтау» бөлімін қараңыз) Аспапты қосылған желілік адаптермен пайдаланыңыз
Аспап аккумулятор заряддалмайды	Электрлік розетка жұмыс істемейді Қуат көзі адаптері электр желісіне қосылмаған	Құралды жұмыс істеп тұрған розеткаға қосыңыз Қуат көзі адаптердің қосу дұрыстығын тексеріңіз

Ақаулық	Мүмкін болатын себептері	Жою әдістері
Пышақтар қозғалмайды Құрал шашты жұлып алады	Пышақтардың арасында май жеткіліксіз немесе аспаптың пышақтары шашпен бітеліп қалған	Пышақтарды тазалаңыз және майлаңыз (А2 сурет, 4 бет)
Жұмыс кезінде бөгде иіс пайда болды	Түпқоймада көп қиқым жиналып қалған	Құралды өшіріңіз, суығанша күтіңіз және түпқоймасын тазартыңыз
	Құрал жұмыс барысында қызып кетеді	Үздіксіз жұмыс уақытын қысқартыңыз, қосылулар арасындағы аралықтарын ұлғайту керек

i Егер қателікті дұрыстай алмасаңыз, авторизацияланған сервистік орталыққа жүгініңіз.

Кепілдіктен кейінгі жөндеуге арналған қосалқы бөлшектерді табуға болады сайтта қолжетімді <https://fredmondsale.com>.

V. КЕПІЛДІКТІ МІНДЕТТЕМЕЛЕР

Кепілдік талоны қолдану нұсқаулығының соңында орналасқан!

Осы бұйымға сатып алынған сәттен 12 ай мерзіміне кепілдік беріледі. Кепілдік кезеңі ішінде дайындаушы жөндеу, бөлшектерді ауыстыру немесе барлық бұйымды ауыстыру жолымен кез келген зауыттық ақауларды жоюға міндеттенеді. Кепілдік тек сатып алу күні түпнұсқалық кепілдік талонында дүкен мөрімен және сатушы қолымен расталған жағдайда ғана күшіне енеді. Осы кепілдік тек бұйым пайдалану бойынша нұсқаулыққа сәйкес қолданылған, жөнделмеген, бұзылмаған және онымен дұрыс жұмыс істеу нәтижесінде зақымданбаған, сонымен қатар бұйымның толық жынағы сақталған жағдайда танылады. Осы кепілдік бұйымның табиғи тозуына және шығын материалдарына таралмайды (жағармай және т. б.).

Бұйымның қызмет мерзімі мен оған кепілдікті міндеттемелердің қолданыс мерзімі бұйым сатылған немесе өндірілген кезден есептеледі (егер сату күнін анықтау мүмкін болмаса).

Аспап өндірілген күнді бұйым корпусының сәйкестендіру жапсырмасындағы сериялық нөмірден табуға болады. Сериялық нөмір 13 белгіден тұрады. 4-ші және 5-ші белгілер айды, 6-шы және 7-ші – құрылғының шығарылған жылын білдіреді.

0	0	0	1	1	2	2	3	3	3	3	3	3
---	---	---	---	---	---	---	---	---	---	---	---	---

1 – өндірілген айы (01 – қаңтар, 02 – ақпан ... 12 – желтоқсан)

2 – өндірілген жылы (21 – 2021 ж., 22 – 2022 ж. ... 30 – 2030 ж.)

3 – үлгінің сериялық нөмірі

Өндіруші бекіткен аспаптың қызмет ету мерзімі бұйымның пайдаланылуы осы нұсқаулық пен қолданылатын техникалық стандарттарға сәйкес жүзеге асырылғанда, сатып алынған күнінен бастап 3 жылды құрайды.

Орамды, пайдаланушы нұсқаулығын, сонымен қатар аспаптың өзін қалдықтарды қайта өңдеу бойынша жергілікті бағдарламаға сәйкес пайдаға асыру керек. Қоршаған ортаға қамқорлық білдіріңіз: мұндай бұйымдарды әдеттегі тұрмыстық қарғыспен тастамаңыз.

КЕПІЛДІК ҚЫЗМЕТ КӨРСЕТУДІҢ ШАРТТАРЫ

Осы бағдарлама тауар сатылған күннен 12 ай ішінде кепілдік міндеттемелерді қамтиды немесе өндірілген кезден есептеледі (егер сату күнін анықтау мүмкін болмаса). Аспаптың өндірілген кезі бұйым корпусындағы сәйкестендіру жапсырмасында орналасқан сериялық нөмірден табуға болады. Сериялық нөмір 13 белгіден тұрады. 4-ші және 5-ші белгілер айды, 6-шы және 7-ші – құрылғының шығарылған жылын білдіреді. Тек клиент кепілдік қызмет көрсету шарттарын ұстанғанда ғана мерзімдер қолданылады. Осы кепілдік өнеркәсіптік және/немесе коммерциялық мақсатта пайдаланылатын бұйымдарға таралмайды.

Сату кезінде сатушы кепілдік талонның дұрыс толтыруын, аппараттың сериялық нөмірін, сату мерзімін көрсетуді, мөр басуын, сонымен қатар қол қоюын қадағалайды. Өнімді, жиынтықтылығын, техникалық жағдайын тексеріңіз, кепілдік шарттарымен танысып, қол қойыңыз.

Кепілдік талонында көрсетілген деректерге өзгеріс енгізуге, өшіруге немесе қайтадан жазуға болмайды.

Кепілдік келесіден туындаған зақымдары бар бұйымдарға таралмайды:

- дұрыс пайдаланбау, ұқыпсыз қолдану, дұрыс қоспау, ілеспе нұсқаулықты ұстанбау;
- дұрыс пайдаланбау, ұқыпсыз қолдану немесе жазатайым оқиға себебінен туындаған механикалық, жылулық және басқа зақымдардан;
- тазалап және ауыстырып тұруды талап ететін сүзгілерді, шаң жинағыштарды және басқа бөліктер мен аксессуарларды уақытында тазаламаудан;
- ішіне бөгде зат, сұйықтық, жәндіктер, кеміргіштер және т.б. түсуінен;
- электр бауы зақымдануынан;
- осы бұйымды пайдалану ережелерінде көрсетілгенінен басқа кернеумен немесе қоректендіретін желінің стандартты параметрлеріне сәйкес келмейтін желіге қосудан;
- бұйым құрылымы өзгерістерін туындатқан біліксіз жөндеуден және басқа араласудан;
- тойтарылмас күш әсерінен (өрт, тасқын, найзағай және басқа);
- бұйымның ыстыққа төзімді емес бөліктеріне жоғары сыртқы температураның әсерінен;
- сериялық нөмірі өзгертілген, жойылған немесе анық басылмаған.

Кепілдік нақты тозу мерзімі бар тораптар, механизмдер мен аксессуарларға (шаң сорғыш щеткалары, мультиспиргіштердің металл табактары мен күйікке қарсы жа-

бындылары бар пісіруге арналған қалыптар, шырын сыққыштардың торпышақтары, пышақтар, қаптаршаң жинағыштар, ауыстырылатын сүзгілер, сусабандар, сұйықтықтар және т. б.), сонымен қатар аккумуляторлық қоректену көздеріне және қоректену батареяларына таралмайды. Пайдалану бойынша нұсқаулыққа сәйкес кепілдіктің әрекетіне аспапқа кезеңді қызмет көрсету бойынша жұмыстар жатпайды.

Сіздің аймақта сервистік орталықтардың бары туралы ақпаратты сондайақ www.redmond.com/ru/services сайтынан нақтылауға болады.

Қазақстан Республикасында пайдаланушы қолдау қызметі: тел. 8-800-600-90-21 (Қазақстан Республика бойынша телефон соғу тегін).

Заполняется фирмой-продавцом / Сатушы фирма толтырады
Гарантийный талон № / № кепілдік талон



Вид техники / Техниканың түрі

Модель / Үлгі

Дата продажи / Сатылған күні

Серийный номер / Сериялық нөмір

Фирма-продавец / Сатушы фирма

Подпись продавца / Сатушының қолы

Печать фирмы-продавца / Сатушы фирманың мөрі

Изделие надлежащего качества, укомплектовано, технически исправно, претензий не имею. С условиями гарантии ознакомлен.
Бұйымның сапасы жарамды, жинақталған, техникалық жөн, шағымым жоқ. Кепілдік шарттарымен таныстым.

Подпись покупателя / Сатып алушының қолы

Информация о произведенных ремонтах / Жасалған жөндеулер туралы деректер

Гарантийный талон № / № кепілдік талон



Дата приема / Қабылданған күні

Дата выдачи / Берілген күні

Заявленный дефект / Мәлімделген ақау

Описание ремонта / Жөндеудің сипаттамасы

Подпись / Қолы

Печать сервисного центра / Сатушы

Информация о произведенных ремонтах / Жасалған жөндеулер туралы деректер

Гарантийный талон № / № кепілдік талон



Дата приема / Қабылданған күні

Дата выдачи / Берілген күні

Заявленный дефект / Мәлімделген ақау

Описание ремонта / Жөндеудің сипаттамасы

Подпись / Қолы

Печать сервисного центра / Сатушы

www.redmond.company
www.multivarka.pro
Made in China

HT4801-CIS-UM-2